

スーパーワッシャー SUPER WASHER

パワフルな洗浄力で
あらゆるフィールドワーク
の効率をアップ

道路切断工事の後処理洗浄、一般土木・建設機材の洗浄、高所送水等に最適

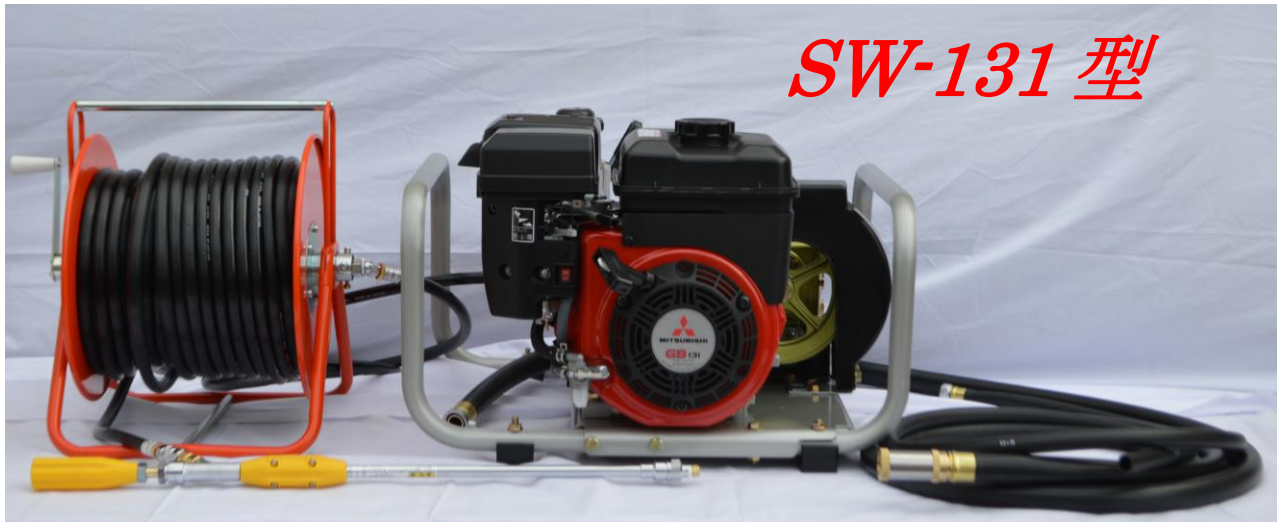

SW-131 型

※本体+ホースリール+ホースの一例

標準セット内容

型 式	SW-131 型	エ ン ジ ン	三菱メイキ GB131LN
吸 水 量	25~30ℓ/分	連 続 定 格 出 力	2.3kw(3.1ps)/1800rpm
常 用 圧 力	21~41kgf/cm ²	使 用 燃 料	無鉛ガソリン(タンク容量 2.5ℓ)
回 転 数	900~1400rpm	セラミ洗浄ノズル	SF-30-12.4(扇状 30°)
本 体 寸 法	580x575x380	標 準 散 水 ホ ー ス	8.5φ(内径)x30m(黒ホース)
本 体 重 量	約 30kg	付 属 部 品	小型巻取機、吐出・吸水・余水ホース

- ・新型圧力ポンプ (NS-283 横型三連ピストン式) 搭載
- ・ダイヤル式圧力調整装置
- ・経済性、高機能性を備えた三菱 OHV エンジン搭載

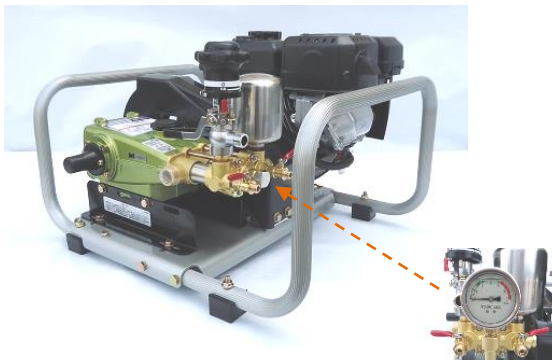

※オプション(OP)

圧力計(OP)

- ・圧力計 (取付はお客様にて)
- ・ストロング型巻取機
- ・ホース 黒ホース 30m・50m、 オレンジホース 30m・50m
- ・MiLai スタート仕様有り(裏面へ)

付属品

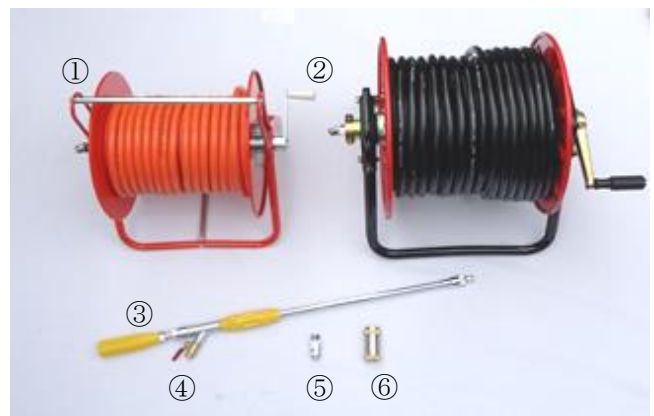

- ①小型巻取機(最長 50m まで) オレンジホース(30m)使用例
- ②ストロング型巻取機(最長 50m まで) 黒ホース(50m)使用例
- ③セラミ洗浄ノズル ④ホールロック ⑤ホースより戻し(ストレート)
- ⑥吸水ストレーナ

※セラミ洗浄ノズルの詳細部品図は裏面にあります。

NMT 株式会社ノリタケマシンテクノ

本社・東京支店 東京都西東京市富士町 2-13-17
TEL 042-461-5171(大代表) FAX042-461-5194

福岡支店 092-504-0701
大阪支店 06-6907-6760
名古屋営業所 0568-48-2339
長野営業所 026-236-9173
仙台営業所 022-389-2960

広島営業所 082-237-5778
札幌営業所 011-721-6233
新潟営業所 0258-29-6667
新座工場 048-479-7479

三菱メキエンジンMiLAIスタート

Mitsubishi Li-ion Assist start

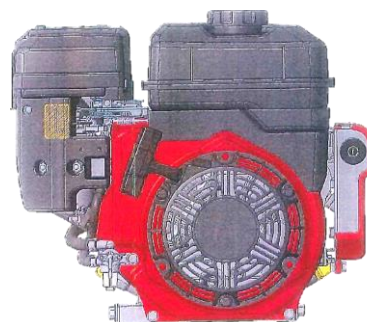

▲現行標準機(セル仕様)

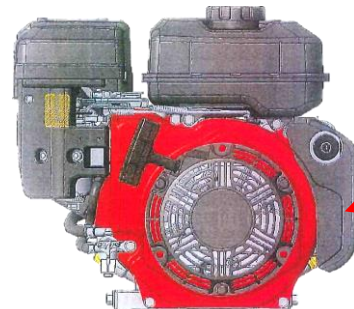

バッテリーを内蔵

▲MiLAI スタート

リチウムイオンバッテリーパック装備

GB131LL-992 リチウムイオンバッテリー標準仕様

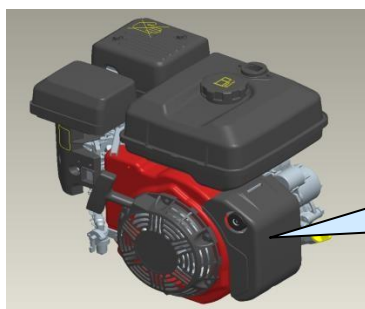
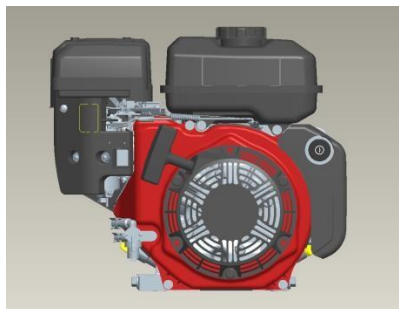

リチウムイオンバッテリーパック
250gr

セル始動用コントロールボックス
小型リチウムイオンバッテリー
充電用レギュレータ、キースイッチを装備

セラミ洗浄ノズル SS・SF

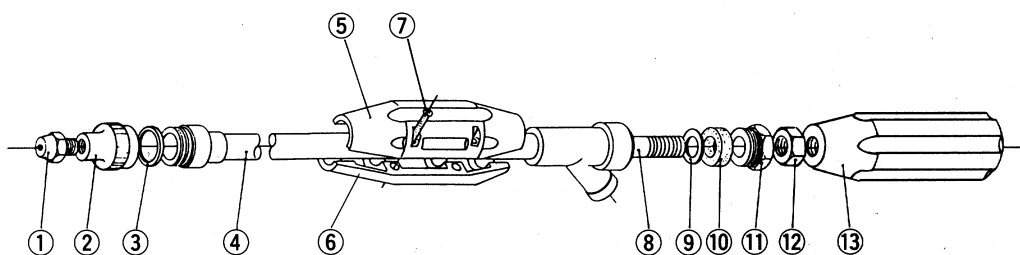

番号	部品名	番号	部品名
①	ノズルチップ	⑧	調節ネジ
②	ソケット	⑨	座金
③	パッキン	⑩	ゴムブッシュ
④	噴管アッセン	⑪	パッキン押し
⑤	握り	⑫	六角ナット(W7/16)
⑥	握り	⑬	握り元
⑦	タッピングビス		